

RALLY BAR

Setup Guide

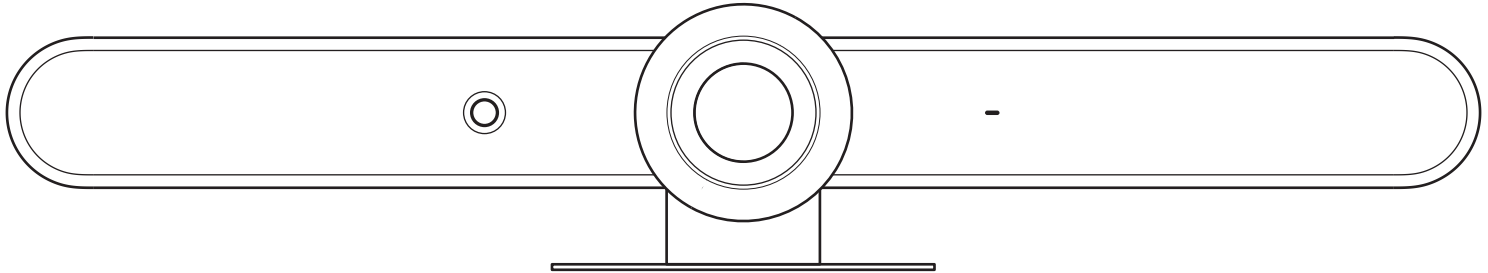

logitech®

WHAT'S IN THE BOX

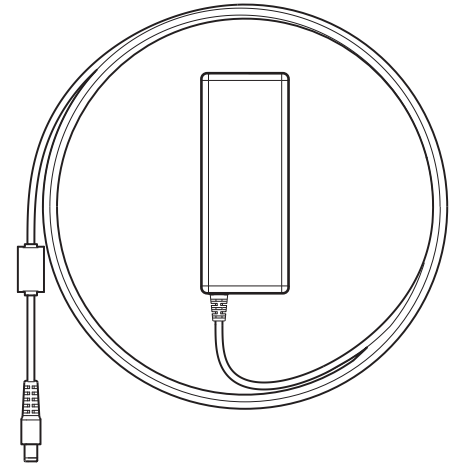
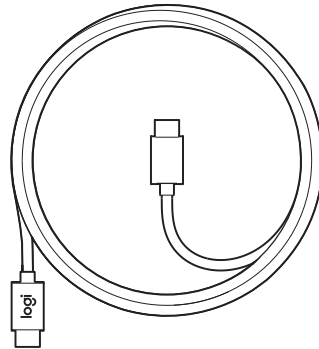
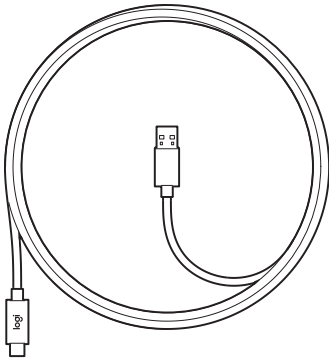
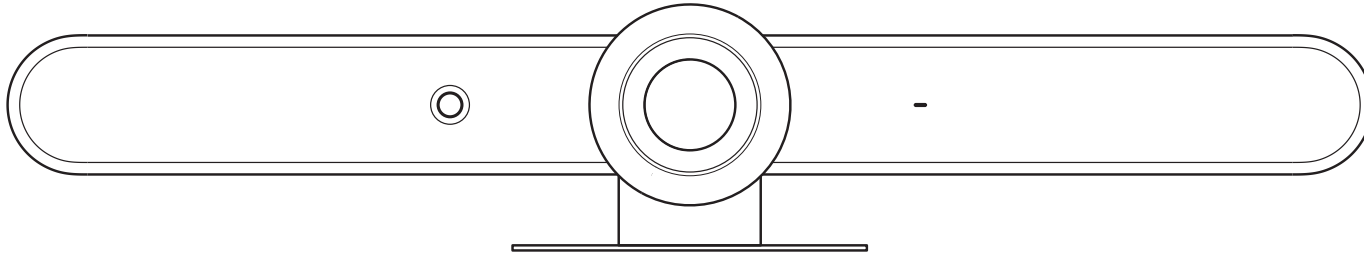

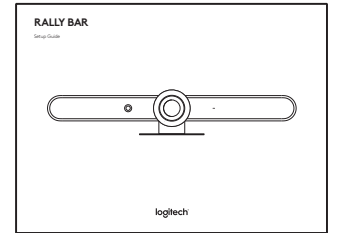
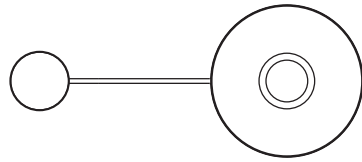
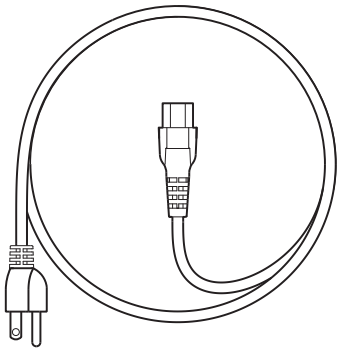

FEATURES

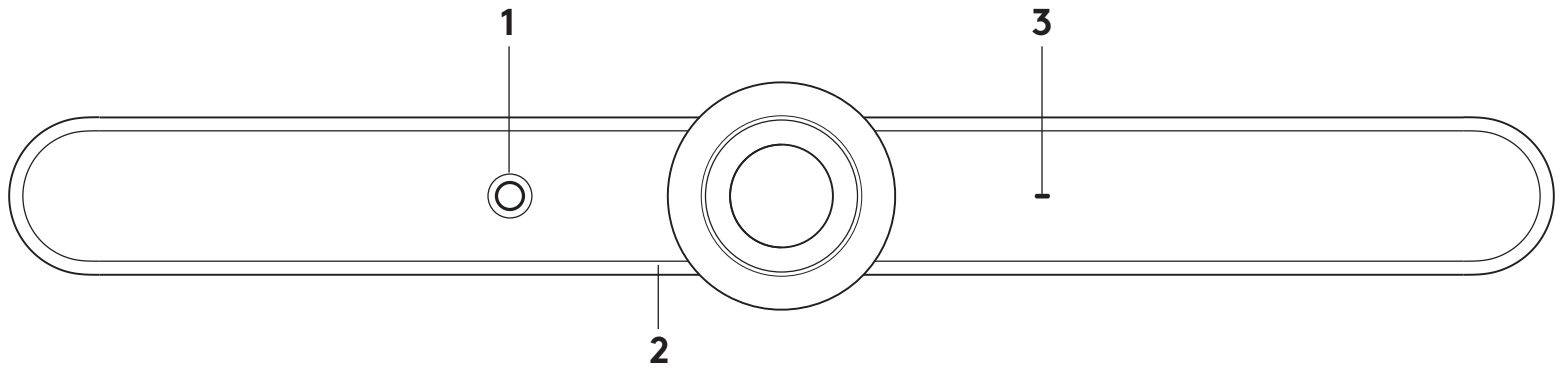

1

EN AI Viewfinder
FR AI Viewfinder
DE KI-Sucher
IT Mirino AI
ES-ES Visor IA
NL AI-zoeker
SV AI-sökare
DA AI-søger
NO AI-søker
FI Tekoälyetsin
EL Σκόπευτρο AI
RU Интеллектуальный видеоискатель
PL Wizjer AI
HU MI-alapú kereső
CS Inteligentní hledáček
SK Inteligentný hľadáčik
UK Интеллектуальный видеошукач
ET AI-pildiotsija
LV AI skatu meklētājs
LT DI ieškiklis
BG AI визьор
HR AI optičko tražilo
SR AI optičko tražilo
SL Optično iskalo AI
RO Vizor AI
TR Yapay Zeka Vizörü
AR AI محدد منظر
HE AI Viewfinder
PT-BR AI Viewfinder
繁體中文 AI 取景器
한국어 AI 뷰파인더
ID AI Viewfinder

2

EN Security Slot
FR Emplacement de sécurité
DE Sicherheitsschlitz
IT Slot di sicurezza
ES-ES Conector de seguridad
NL Beveiligingsleuf
SV Säkerhetslucka
DA Sikkerhedsstik
NO Sikkerhetsspor
FI Lukkopaikka
EL Υποδοχή ασφάλειας
RU Замок безопасности
PL Gniazdo zabezpieczeń
HU Biztonsági foglalat
CS Otvor pro bezpečnostní zámek
SK Otvor na bezpečnostný zámok
UK Замок безпеки
ET Turvapesa
LV Drošības slots
LT Apsauginis lizdas
BG Слот за сигурност
HR Sigurnosni utor
SR Bezbednosni otvor
SL Varnostna reža
RO Fantă de securitate
TR Güvenlik Yuvası
AR فتحة أمان
HE חריץ אבטחה
PT-BR Ranhura de segurança
繁體中文 固定槽
한국어 보안 슬롯
ID Security Slot

3

EN Status LED
FR Témoin d'état
DE Status-LED
IT LED di stato
ES-ES LED de estado
NL Led-status
SV Statusindikatorlampa
DA Statusindikator
NO Statuslampe
FI Tilan LED-valo
EL Λυχνία LED κατάστασης
RU Индикатор состояния
PL Dioda LED stanu
HU Állapotjelző LED
CS Indikátor stavu
SK Indikátor stavu
UK Індикатор стану
ET Oleku-LED
LV Statusa LED indikators
LT Būsenos LED
BG LED индикатор за състоянието
HR LED statusa
SR LED indikator za status
SL LED stanje
RO LED de stare
TR Durum LED'i
AR مؤشر الخاص بالحالة LED
HE מצב LED
PT-BR LED de status
繁體中文 狀態 LED 指示燈
한국어 상태 LED
ID LED Status

FEATURES

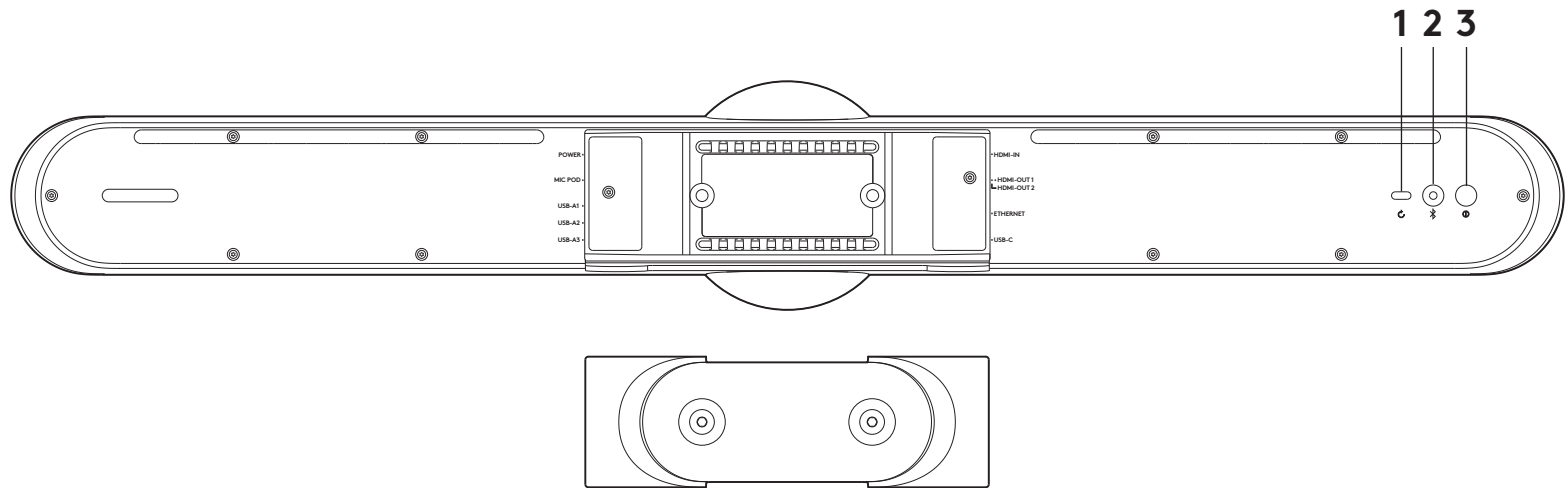

1

EN Reset
FR Réinitialiser
DE Zurücksetzen
IT Reset
ES-ES Restablecer
NL Resetten
SV Återställ
DA Nulstil
NO Nullstill
FI Oletusasetusten palautus
EL Επαναφορά
RU Сброс
PL Reset
HU Reset
CS Reset
SK Reset
UK Скидання
ET Reset (Nulli)
LV Atiestatīšana
LT Nustatyti iš naujo
BG Нулиране
HR Ponovno postavljanje
SR Resetovanje
SL Ponastavitev
RO Resetare
TR Sıfırlama
AR إعادة ضبط
HE 019'ח
PT-BR Redefinir
繁體中文 重設
한국어 리셋
ID Reset

2

EN Bluetooth
FR Bluetooth
DE Bluetooth
IT Bluetooth
ES-ES Bluetooth
NL Bluetooth
SV Bluetooth
DA Bluetooth
NO Bluetooth
FI Bluetooth
EL Bluetooth
RU Bluetooth
PL Bluetooth
HU Bluetooth
CS Bluetooth
SK Bluetooth
UK Bluetooth
ET Bluetooth
LV Bluetooth
LT „Bluetooth“
BG Bluetooth
HR Bluetooth
SR Bluetooth
SL Bluetooth
RO Bluetooth
TR Bluetooth
AR Bluetooth
HE Bluetooth
PT-BR Bluetooth
繁體中文 藍牙
한국어 Bluetooth
ID Bluetooth

3

EN Power
FR Alimentation
DE Stromversorgung
IT Alimentazione
ES-ES Encendido
NL Aan/uit
SV På/av
DA Tænd/sluk
NO Av/på-knapp
FI Virta
EL Λειτουργία
RU Питание
PL Zasilanie
HU Bekapcsológomb
CS Napájení
SK Napájanie
UK Живлення
ET Toide
LV Iesl./izsl. poga
LT Maitinimas
BG Захранване
HR Naražanje
SR Naražanje
SL Vklp./izklop
RO Alimentare
TR Güç
AR الطاقة
HE הנעלה
PT-BR Energia
繁體中文 電源
한국어 전원
ID Daya

CONNECTION OPTIONS

1

- EN** Dedicated Meeting Room Computer (most common), pg 10
- FR** Ordinateur de salle de réunion dédié (le plus courant), p. 10
- DE** Spezieller Konferenzraum-Computer (in den meisten Fällen), S. 10
- IT** Computer dedicato della sala riunioni (più comune), pag. 10
- ES-ES** Ordenador específico de sala de reuniones (más habitual), pág. 10
- NL** Speciale vergaderuimtecomputer (meest voorkomend), pag.10
- SV** Dedikerad mötesrumsdator (vanligast), sida 10
- DA** Dedikeret mødelokalecomputer (mest almindelig), s. 10
- NO** Egen møterom-PC (vanligst), s. 10
- FI** Erillinen kokoustan tietokone (yleisin), s. 10
- EL** Αποκλειστικός υπολογιστής αίθουσας συσκέψεων (πιο κοινή επιλογή), σελ. 10
- RU** Специальный компьютер в конференц-зале (стандартный вариант), стр. 10
- PL** Komputer dedykowany do pomieszczenia konferencyjnego (najczęściej stosowane), str. 10
- HU** Külön tárgyalótermi számítógép (leggyakoribb), 10. oldal
- CS** Vyhrazený počítač v konferenční místnosti (nejčastější varianta), str. 1
- SK** Vyhrazený počítač v konferenčnej miestnosti (najčastejší variant), str. 10

- UK** Специальный компьютер у конференц-зали (стандартний варіант), стор. 10
- ET** Ettenähtud koosolekuruumi arvuti (kõige tavalisem), lk 10
- LV** Sanāksmju telpas dators (biežāk izmantots), 10. lpp.
- LT** Skirtasis posėdžių salės kompiuteris (dažniausiai), 10 psl.
- BG** Специализиран компютър за конферентни зали (най-често), стр. 10
- HR** Namjensko računalo za sobu za sastanke (najčešće), str. 10
- SR** Namenski računar u konferencijskoj sobi (najčešće), str. 10
- SL** Namenski računalnik za sejno sobo (najpogosteje), str. 10
- RO** Computer dedicat sălilor de sedință (cele mai des întâlnite), pagina 10
- TR** Özel Toplantı Odası Bilgisayarı (en yaygın), sf 10
- AR** كمبيوتر غرفة اجتماعات مخصص (الأكثر شيوعًا)، ص 10
- HE** מחשב חדר ישיבות ייעודי (הנפוץ ביותר), עמ. 10
- PT-BR** Computador da sala de reuniões dedicada (mais comum), página 10
- 繁體中文** 專用會議室電腦 (最常見) · 第 10 頁
- 한국어** 전용 회의실 컴퓨터 (가장 일반적인 옵션), pg 10
- ID** Komputer Khusus di Ruang Meeting (paling umum), hal. 10

2

- EN** Bring Your Own Computer, pg 12
- FR** Utiliser son propre ordinateur, p. 12
- DE** Verwendung des eigenen Computers (BYOC), S. 12
- IT** Bring Your Own Computer, pag. 12
- ES-ES** Ordenadores propios, pág. 12
- NL** Uw eigen computer, pag. 12
- SV** Ta med en egen dator, sida 12
- DA** Medbring din egen computer, s. 12
- NO** Ta med din egen PC, s. 12
- FI** Oma tietokone mukaan, s. 12
- EL** Φέρτε τον δικό σας υπολογιστή, σελ. 12
- RU** Личный компьютер, стр. 12
- PL** Podłącz swój komputer, str. 12
- HU** Hozza saját számítógépét, 12. oldal
- CS** Donesení vlastního počítače, str. 12
- SK** Donesenie vlastného počítača, str. 12
- UK** Особистий комп'ютер одного з учасників, стор. 12
- ET** Oma arvuti, lk 12
- LV** Līdzī paņemts dators, 12. lpp.
- LT** Nuosavas kompiuteris, 12 psl.
- BG** Използване на персонален компютър, стр. 12
- HR** Donesite vlastito računalo, str. 12
- SR** Donesite svoj računar, str. 12
- SL** Prinesite svoj računalnik, str. 12
- RO** Aduceți propriul dvs. computer, pagina 12
- TR** Kendi Bilgisayarınızı Getirin, sf 12
- AR** 12 أحضر الكمبيوتر الخاص بك، ص
- HE** 12 הבא את המחשב האישי שלך, עמ.
- PT-BR** Traga seu próprio computador, página 12
- 繁體中文** 攜帶您自己的電腦 · 第 12 頁
- 한국어** 개인용 컴퓨터 사용, pg 12
- ID** Bawa Komputer Sendiri, hal. 12

3

EN Appliance Mode (check supported apps at www.logitech.com/rallybar), pg 14

FR Mode Appareil
(vérifiez les applications prises en charge sur www.logitech.com/rallybar), p. 14

DE Appliance-Modus
(Informationen zu unterstützten Apps unter www.logitech.com/rallybar), S. 14

IT Modalità dispositivo (verifica le app supportate su www.logitech.com/rallybar), pag. 14

ES-ES Modo electrodoméstico
(compruebe las aplicaciones compatibles en www.logitech.com/rallybar), pág. 14

NL Apparaatmodus (kijk voor ondersteunde apps op www.logitech.com/rallybar), pag. 14

SV Programläge (kontrollera vilka appar som stöds på www.logitech.com/rallybar), sida 14

DA Tilbehørstilstand (se kompatible apps på www.logitech.com/rallybar), s. 14

NO Apparatmodus (sjekk støttede apper på www.logitech.com/rallybar), s. 14

FI Laitetila (tarkista tuetut sovellukset osoitteesta www.logitech.com/rallybar), s. 14

EL Λειτουργία συσκευών (δείτε τις υποστηριζόμενες εφαρμογές στη διεύθυνση www.logitech.com/rallybar), σελ. 14

RU Режим подключения к техоборудованию (список поддерживаемых приложений доступен на веб-странице www.logitech.com/rallybar), стр. 14

PL Tryb urzadzania (sprawdź obsługiwane aplikacje pod adresem www.logitech.com/rallybar), str. 14

HU Alkalmazás mód (támogatott alkalmazások megtekintése a www.logitech.com/rallybar címen), 14. oldal

CS Režim zařízení (podporované aplikace viz stránka www.logitech.com/rallybar), str. 14

SK Režim zariadenia (podporované aplikácie pozrite na stránke www.logitech.com/rallybar), str. 14

UK Режим підключення до техобладнання (список підтримуваних програм викладено на вебсторінці www.logitech.com/rallybar), стор. 14

ET Seadme režiim (vt toetatud rakendusi www.logitech.com/rallybar), lk 14

LV Ierīces režīms (atbalstītās lietotnes skatiet vietnē www.logitech.com/rallybar), 14. lpp.

LT Prietaiso režimas (palaikomų programų ieškokite www.logitech.com/rallybar), 14 psl.

BG Режим на устройство (проверете поддържаните приложения на www.logitech.com/rallybar), стр. 14

HR Način rada s aparatom (provjerite podržane aplikacije na www.logitech.com/rallybar), str. 14

SR Režim rada uređaja (proverite podržane aplikacije na www.logitech.com/rallybar), str. 14

SL Način delovanja naprave (preverite podprte aplikacije na www.logitech.com/rallybar), str. 14

RO Modul dispozitiv (verificați aplicațiile acceptate la adresa www.logitech.com/rallybar), pagina 14

TR Cihaz Modu (şu adresteki desteklenen uygulamaları kontrol edin: www.logitech.com/rallybar), sayfa 14

AR وضع الجهاز (تحقق من التطبيقات المدعومة على www.logitech.com/rallybar), صفحة 14 وضع الجهاز (تحقق من التطبيقات المدعومة على

HE מצב מתקן (בדוק יישומים תומכים בכתובת www.logitech.com/rallybar), עמ. 14

PT-BR Modo appliance (verifique os aplicativos suportados em www.logitech.com/rallybar), página 14

繁體中文 設備模式 (請到下列網址查看支援的應用程式: www.logitech.com/rallybar) • 第 14 頁

한국어 어플라이언스 모드 (www.logitech.com/rallybar에서 지원되는 앱 확인), pg 14

ID Mode Appliance (periksa aplikasi yang didukung di www.logitech.com/rallybar), hal. 14

1. DEDICATED MEETING ROOM COMPUTER

EN Dedicated Meeting Room Computer

FR Ordinateur de salle de réunion dédié

DE Spezieller Konferenzraum-Computer

IT Computer dedicato della sala riunioni

ES-ES Ordenador específico de sala de reuniones

NL Speciale vergaderruimtecomputer

SV Dedikerad mötesrumsdator

DA Dedikeret mødelokalecomputer

NO Egen møterom-PC

FI Erillinen kokoustilan tietokone

EL Αποκλειστικός υπολογιστής αίθουσας συσκέψεων

RU Специальный компьютер в конференц-зале

PL Komputer dedykowany do pomieszczenia konferencyjnego

HU Külön tárgyalótermi számítógép

CS Vyhrazený počítač v konferenční místnosti

SK Vyhradený počítač v konferenčnej miestnosti

UK Спеціальний комп'ютер у конференц-залі

ET Ettenähtud koosolekuruumi arvuti

LV Sanāksmju telpas dators

LT Skirtasis posėdžių salės kompiuteris

BG Специализиран компютър за конферентни зали

HR Namjensko računalo za sobu za sastanke

SR Namenski računar u konferencijskoj sobi

SL Namenski računalnik za sejno sobo

RO Computer dedicat sălilor de sedință

TR Özel Toplantı Odası Bilgisayarı

AR كمبيوتر غرفة اجتماعات مخصص

HE מחשב חדר ישיבות ייעודי

PT-BR Computador de sala de reuniões dedicada

繁體中文 專用會議室電腦

한국어 전용 회의실 컴퓨터

ID Komputer Khusus di Ruang Meeting

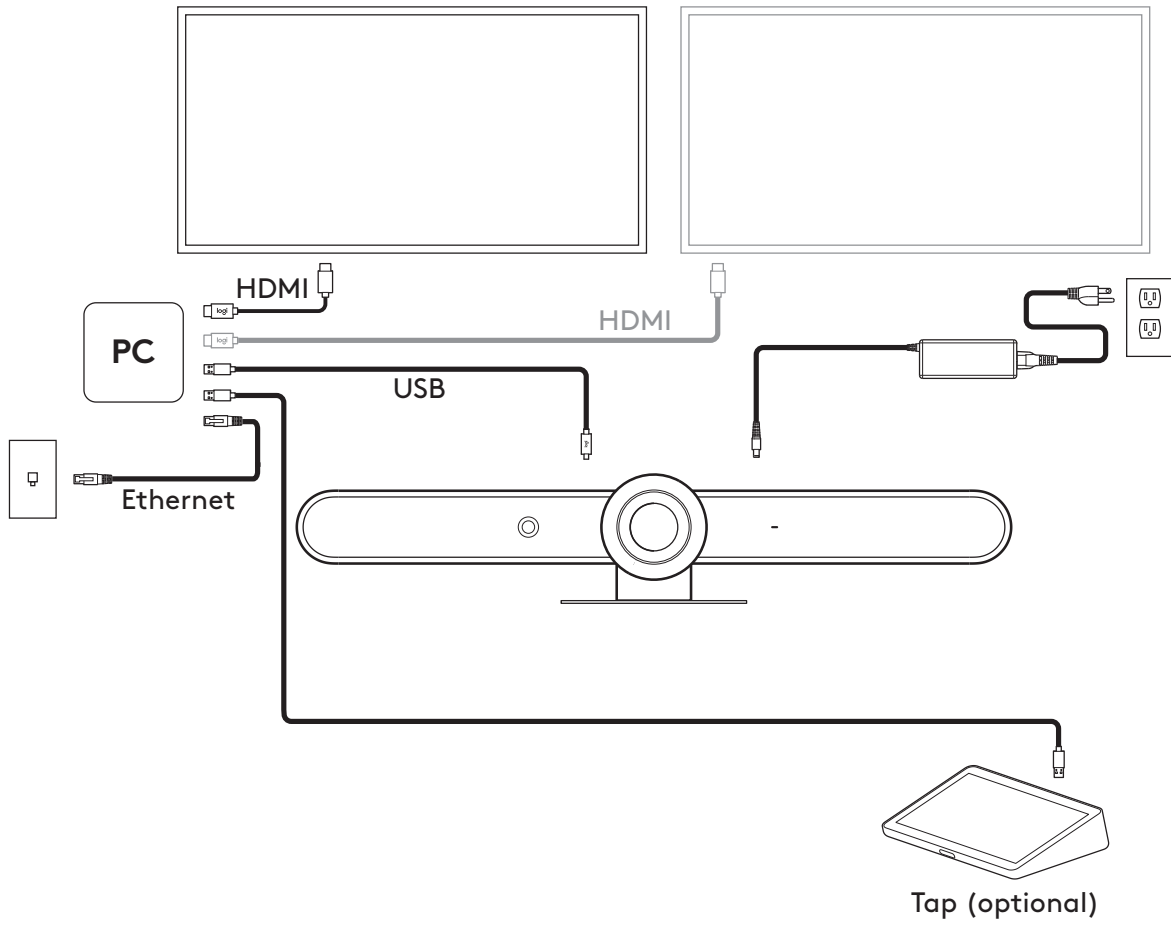

2. BRING YOUR OWN COMPUTER

EN Bring Your Own Computer

FR Utiliser son propre ordinateur

DE Verwendung eigener Computer (BYOC)

IT Bring Your Own Computer

ES-ES Ordenadores propios

NL Uw eigen computer

SV Ta med en egen dator

DA Medbring din egen computer

NO Ta med din egen PC

FI Oma tietokone mukaan

EL Φέρτε τον δικό σας υπολογιστή

RU Личный компьютер

PL Podłącz swój własny komputer

HU Hozza saját számítógépét

CS Donesení vlastního počítače

SK Donesenie vlastného počítača

UK Особистий комп'ютер одного з учасників

ET Oma arvuti

LV Līdzi paņemts dators

LT Nuosavas kompiuteris

BG Използване на персонален компютър

HR Donesite vlastito računalo

SR Donesite svoj računar

SL Namenski računalnik za sejno sobo

RO Aduceți propriul dvs. computer

TR Kendi Bilgisayarınızı Getirin

AR أحضر الكمبيوتر الخاص بك

HE הבא את המחשב האישי שלך

PT-BR Traga seu próprio computador

繁體中文 攜帶您自己的電腦

한국어 개인용 컴퓨터 사용

ID Bawa Komputer Sendiri

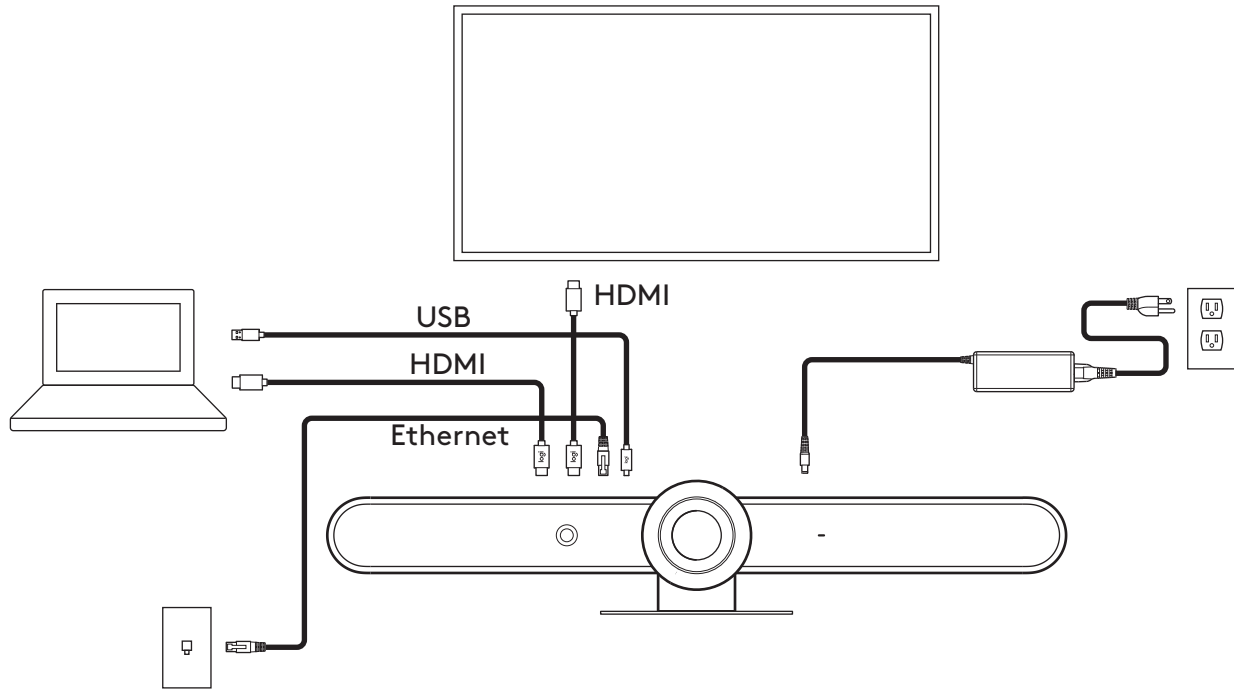

3. APPLIANCE MODE

EN Appliance Mode (check supported apps at www.logitech.com/rallybar)

FR Mode Appareil (vérifiez les applications prises en charge sur www.logitech.com/rallybar)

DE Appliance-Modus (Informationen zu unterstützten Apps unter www.logitech.com/rallybar)

IT Modalità dispositivo (verifica le app supportate su www.logitech.com/rallybar)

ES-ES Modo electrodoméstico (compruebe las aplicaciones compatibles en www.logitech.com/rallybar)

NL Apparaatmodus (kijk voor ondersteunde apps op www.logitech.com/rallybar)

SV Programläge (kontrollera vilka appar som stöds på www.logitech.com/rallybar)

DA Tilbehørstilstand (se kompatible apps på www.logitech.com/rallybar)

NO Apparatmodus (sjekk støttede apper på www.logitech.com/rallybar)

FI Laitetila (tarkista tuetut sovellukset osoitteesta www.logitech.com/rallybar)

EL Λειτουργία συσκευών (δείτε τις υποστηριζόμενες εφαρμογές στη διεύθυνση www.logitech.com/rallybar)

RU Режим подключения к оборудованию (список поддерживаемых приложений доступен на веб-странице www.logitech.com/rallybar)

PL Tryb urządzenia (sprawdź obsługiwane aplikacje pod adresem www.logitech.com/rallybar)

HU Alkalmazás mód (támogatott alkalmazások megtekintése a www.logitech.com/rallybar címen)

CS Režim zařízení (podporované aplikace viz stránka www.logitech.com/rallybar)

SK Režim zariadenia (podporované aplikácie pozrite na stránke www.logitech.com/rallybar)

UK Режим підключення до техобладнання (список підтримуваних програм викладено на вебсторінці www.logitech.com/rallybar)

ET Seadme režiim (vt toetatud rakendusi www.logitech.com/rallybar)

LV Ierīces režīms (atbalstītās lietotnes skatiet vietnē www.logitech.com/rallybar)

LT Prietaiso režimas (palaikomų programų ieškokite www.logitech.com/rallybar)

BG Режим на работа на специфично приложение (проверете поддържаните приложения на www.logitech.com/rallybar)

HR Način rada s aparatom (provjerite podržane aplikacije na www.logitech.com)

SR Režim rada uređaja (proverite podržane aplikacije na www.logitech.com/rallybar)

SL Način delovanja naprave (preverite podprte aplikacije na www.logitech.com/rallybar)

RO Modul dispozitiv (verificați aplicațiile acceptate la adresa www.logitech.com/rallybar)

TR Cihaz Modu (şu adresteki desteklenen uygulamaları kontrol edin: www.logitech.com/rallybar)

HE وضع الجهاز (تحقق من التطبيقات المدعومة على www.logitech.com/rallybar)

HE מצב מתקן (בדוק יישומים תומכים בכתובת www.logitech.com/rallybar)

PT-BR Modo appliance (verifique os aplicativos suportados em www.logitech.com/rallybar)

繁體中文 設備模式 (請到下列網址查看支援的應用程式: www.logitech.com/rallybar/support)

한국어 어플라이언스 모드 (www.logitech.com/rallybar에서 지원되는 앱 확인)

ID Mode Appliance (periksa aplikasi yang didukung di www.logitech.com/rallybar)

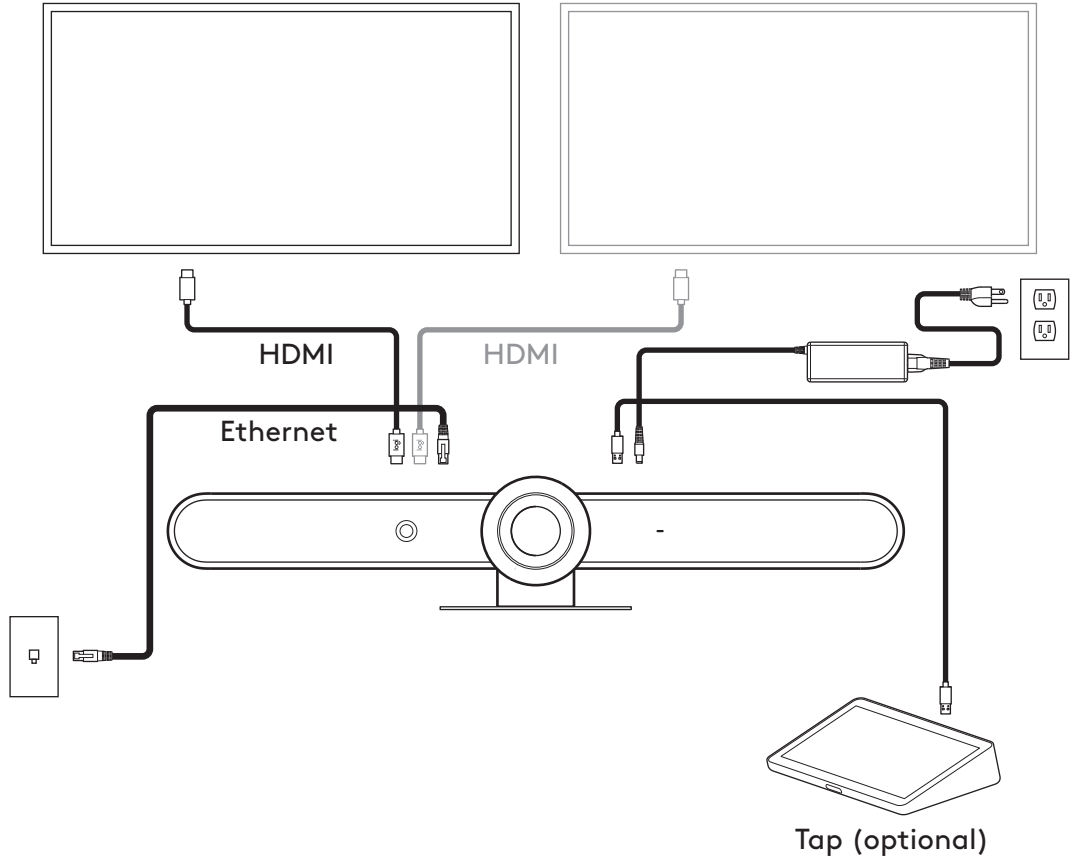

REMOTE CONTROL

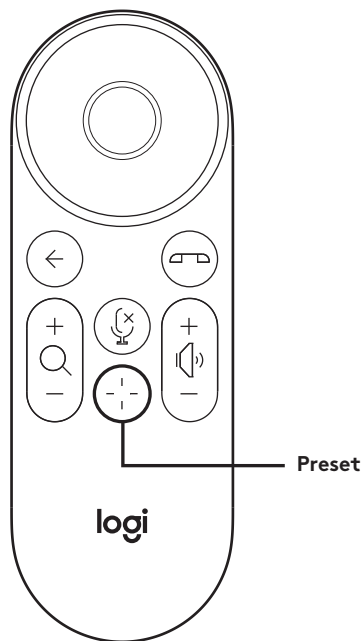

EN Preset

FR Prédéfinir

DE Voreingestellt

IT Preimpostazione

ES-ES Preajuste

NL Voorinstelling

SV Förinställning

DA Foruddefineret

NO Forhåndsinnstilling

FI Esiasetus

EL Προεπιλογή

RU Предварительная настройка

PL Ustawienie wstępne

HU Gyári beállítás

CS Předvolba

SK Predvolba

UK Попередні налаштування

ET Eelseadistus

LV Iepriekšēja iestatīšana

LT Iš anksto nustatyta

BG Предварителна настройка

HR Unaprijed postavljeno

SR Unapred podešeno

SL Prednastavitev

RO Setări prestabilite

TR Ön Ayar

AR الضبط المسبق

HE הגדרה קבועה

PT-BR Predefinição

繁體中文 預設設定

한국어 사전 설정

ID Preset

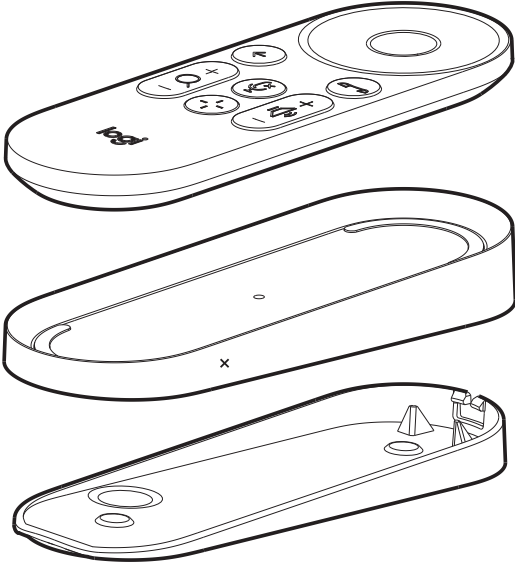

ACCESSORIES

EN Accessories
 FR Accessoires
 DE Zubehör
 IT Accessori
 ES-ES Accesorios
 NL Accessoires
 SV Tillbehör
 DA Tilbehør
 NO Tilbehør
 FI Lisävarusteet
 EL Αξεσουάρ

RU Принадлежности
 PL Akcesoria
 HU Tartozékok
 CS Příslušenství
 SK Príslušenstvo
 UK Аксесуари
 ET Tarvikud
 LV Papildpiederumi
 LT Priedai
 BG Принадлежности
 HR Dodatna oprema

SR Dodatna oprema
 SL Pripomočki
 RO Accesorii
 TR Aksesuarlar
 AR الملحقات
 HE אביזרים
 PT-BR Acessórios
 繁體中文 配件
 한국어 부속품
 ID Aksesori

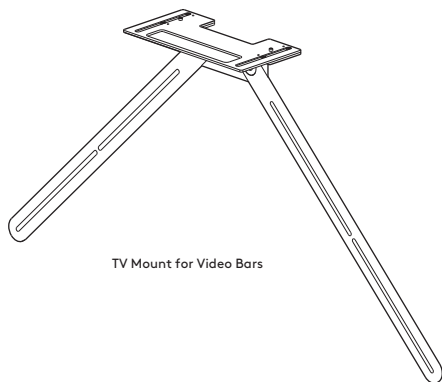

TV Mount for Video Bars

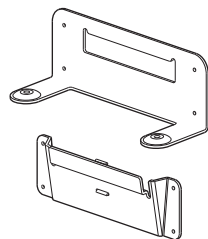

Wall Mount for Video Bars

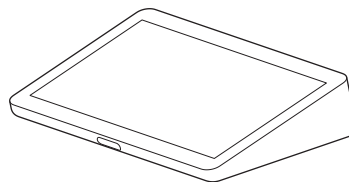

TAP

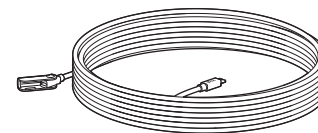

Mic Pod Extension Cable

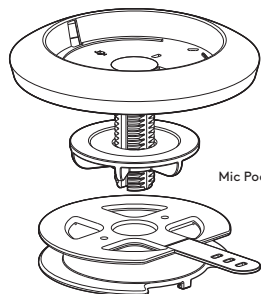

Mic Pod Mount

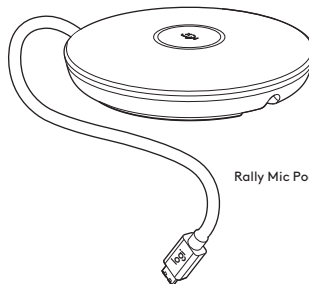

Rally Mic Pod

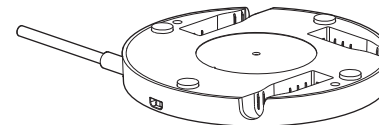

Mic Pod Hub

© 2020 Logitech, Logi and the Logitech Logo are trademarks or registered trademarks of Logitech Europe S.A. and/or its affiliates in the U.S. and other countries. All other trademarks are the property of their respective owners. Logitech assumes no responsibility for any errors that may appear in this manual. Information contained herein is subject to change without notice.

620-009826.004