

Calisto 7200

USB 스피커폰

사용자 설명서

목차

개요	3
PC에 연결	4
일상적 사용	5
전원	5
볼륨	5
음소거/음소거 해제	5
전화 받기 또는 끊기	5
배터리 부족 알림 동작	5
Bluetooth 장치 페어링	6
Bluetooth 장치 페어링 해제	6
충전	7
페어링된 장치 간 전환	8
저장된 Bluetooth 장치 삭제	9
표시등 설명	10
보안 케이블	11
지원	12

개요

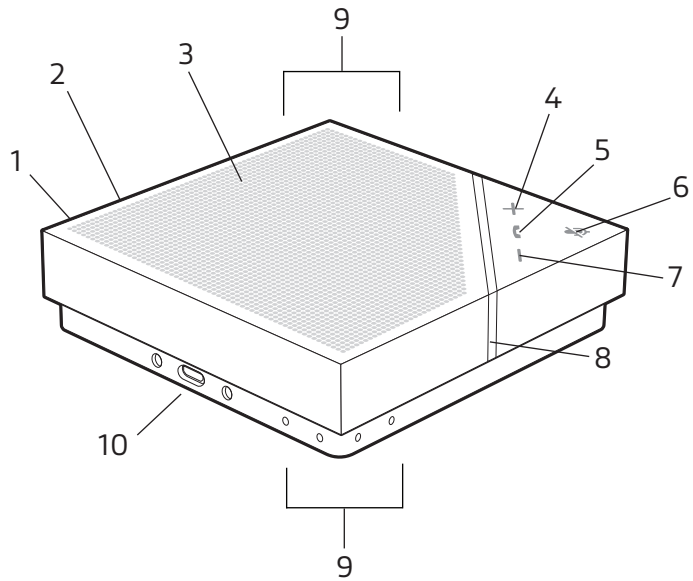

- 1 전원 버튼
- 2 Bluetooth® 버튼
- 3 스피커
- 4 볼륨 높이기
- 5 송수화기

- 6 음소거
- 7 볼륨 낮추기
- 8 표시등
- 9 마이크
- 10 마이크로 USB 포트

PC에 연결

마이크로 USB 케이블로 스피커폰을 컴퓨터에 연결하여 사용하면 음악 또는 통화 오디오를 재생할 수 있습니다.

1 USB 케이블로 스피커폰의 USB 포트와 컴퓨터의 USB 포트를 연결합니다.

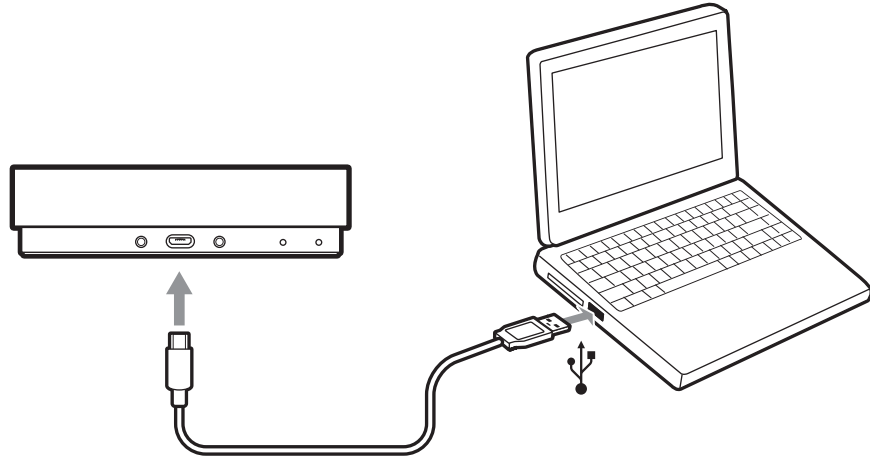

2 컴퓨터의 시스템 설정에서 스피커폰을 기본 오디오 장치로 설정합니다.

일상적 사용

전원

장치를 부팅하면 완료할 때까지 상태 표시등이 흰색으로 2~3초간 고정됩니다. 그 후, 전원 켜짐 신호음이 울리고 볼륨 버튼에 불이 들어오며 상태 표시등이 꺼집니다. 장치를 사용할 준비가 된 것입니다.

전원 버튼을 짧게 누르면 장치의 전원이 켜집니다. 전원 버튼을 2초간 누르면 장치가 꺼집니다.

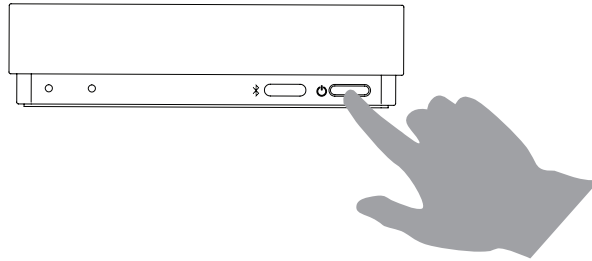

전원에 연결하지 않은 채 10분간 아무런 작업이 없으면 스피커폰이 자동으로 꺼집니다.

볼륨

볼륨 높이기(+) 또는 낮추기(-) 버튼을 눌러 원하는 볼륨으로 조정합니다.

음소거/음소거 해제

음소거 버튼을 짧게 누르면 마이크가 음소거되거나 음소거 상태가 해제됩니다.

전화 받기 또는 끊기

전화를 받거나 끊으려면 통화 버튼을 짧게 누릅니다.

배터리 부족 알림 동작

배터리 잔량이 16% 이하로 떨어지면 전원 버튼에서 주황색 표시등이 주기적으로 깜박입니다. 사용자가 통화 중이 아닌 경우 LED 알림 동작과 함께 신호음이 울립니다.

배터리 잔량이 6% 이하로 떨어지면 전원 버튼으로 충전이 보다 긴급함을 나타냅니다. 주황색 LED가 계속 깜박이고 신호음은 일정 간격으로만 울립니다.

참고 전원을 끈 상태에서 배터리 잔량이 5% 이하가 되면 스피커폰을 전원에 연결하지 않는 한 전원을 켜려고 해도 스피커폰이 응답하지 않습니다.

Bluetooth 장치 페어링

- 1 Bluetooth 버튼을 2초간 누릅니다.

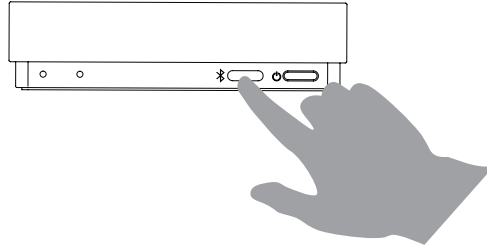

페어링 모드로 전환되면 표시등이 파란색으로 깜박입니다.

- 2 장치에서 Bluetooth를 활성화하고 장치 목록에서 **PLT P7200**을 선택합니다.
장치가 성공적으로 페어링되면 스피커폰에서 신호음이 울리고 표시등이 잠시 동안 파란색으로 켜진 채 유지됩니다. 범위 내에 있을 경우 장치가 자동으로 스피커폰과 연결됩니다.

Bluetooth 장치 페어링 해제

스피커폰을 Bluetooth 장치로 사용한 후 장치에서 스피커폰 페어링을 해제합니다. 스피커폰의 페어링을 해제하려면 다음과 같이 수행합니다.

- 1 스피커폰의 Bluetooth 버튼을 누릅니다.
- 2 스피커폰에서 Bluetooth 장치의 연결을 해제합니다.

충전

스피커폰 충전은 배터리 잔량 및 충전 방법에 따라 3-6시간이 걸릴 수 있습니다. 다음과 같이 수행합니다.

- 1 마이크로 USB 케이블로 스피커폰의 USB 포트와 컴퓨터의 USB 포트를 연결합니다.

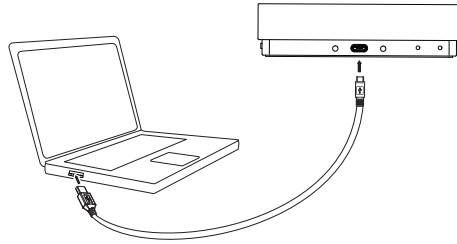

- 2

마이크로 USB 케이블로 스피커폰과 USB 플러그를 연결한 후 콘센트에 꽂습니다.

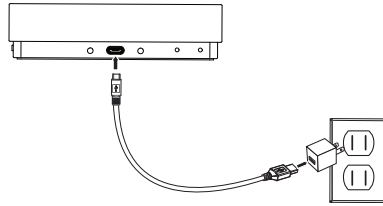

충전 중에 스피커폰 전원이 켜질 경우 배터리가 완전히 충전될 때까지는 전원 버튼이 진동한 후 꺼집니다(또는 활동에 따라 적절한 상태로 돌아감).

페어링된 장치 간 전환

스피커폰은 최대 10개까지 장치를 저장하고 최대 2개까지 연결할 수 있습니다. 하지만 스피커폰은 한 번에 한 개의 장치로만 오디오를 전송할 수 있습니다. 장치 간 전환을 하려면 다음과 같이 수행합니다.

- 1 연결된 장치 중 하나의 Bluetooth를 끕니다.
- 2 한 장치에서 오디오 재생을 멈추고 연결된 다른 장치에서 오디오 재생을 시작합니다.

저장된 Bluetooth 장치 삭제

스피커폰에 페어링된 장치를 최대 10개까지 저장할 수 있습니다. Bluetooth 캐시를 지워 스피커폰에 저장된 장치의 데이터를 삭제합니다.

Bluetooth 및 볼륨 낮추기(-) 버튼을 5초간 누릅니다.
신호음이 울리고 표시등이 파란색으로 깜박입니다.

표시등 설명

표시등	상태
주황색	배터리 충전 중
주황색으로 깜박임	배터리 부족
주황색이 규칙적으로 깜박임	소프트웨어 업데이트
파란색	Bluetooth 페어링됨
파란색으로 깜박임	페어링/검색 모드
녹색	통화 중
녹색으로 깜박임	수신 통화
빨간색	마이크 음소거됨
흰색	전원이 켜졌습니다

보안 케이블

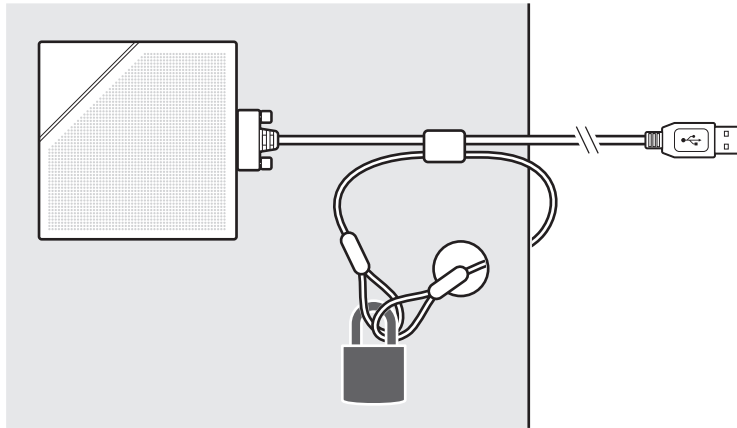
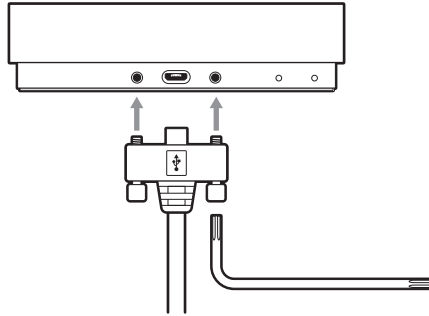

지원

설명서로는 부족하세요?

plantronics.com/support

plantronics®
Simply Smarter Communications™

Plantronics, Inc.

345 Encinal Street
Santa Cruz, CA 95060
미국

Plantronics BV

Scorpius 171
2132 LR Hoofddorp
네덜란드

© 2018 Plantronics, Inc. Bluetooth는 Bluetooth SIG, Inc.의 등록 상표이며 Plantronics, Inc.에서 라이선스를 허가 받아 사용됩니다. 모든 상표는 해당 소유권자의 자산입니다.

212267-18 (03.18)